

## HANDLEIDING



## 870478 OB-PIR-ECO-W Opbouw aanwezigheidsmelder

### SPECIFICATIES

<b>Aansluitspanning</b>	220-240Vac, 50/60 Hz
<b>Uitgangsspanning</b>	230Vac + Potentiaal vrij
<b>Schakelvermogen contact 1</b>	2300W, 10A (Cos π=1)
<b>LED</b>	Max. 600VA/400W
<b>Schakeling</b>	Nuldoorgang
<b>Inschakelstroom contact 1</b>	Max. 117A/20ms
<b>Schakelvermogen contact 2</b>	1A bij 5-250Vac (Cos π=0.4) 5A bij 5-250Vac (Cos π=1) 5A bij 5-30Vdc
<b>Inschakelstroom contact 2</b>	Max. 78A/20ms
<b>Detectiebereik</b>	Ø10m (op 2,5m hoogte)
<b>Detectiehoek</b>	360°
<b>Lenmasker</b>	Multi gesegmenteerd
<b>Luxwaarde instelbaar</b>	10 - 2000 Lux
<b>Tijdsinstelling</b>	Contact 1: 30 sec. - 30 min. Contact 2: 10 sec. - 60 min.
<b>Afmeting sensor</b>	Ø111,7 x 39,9mm
<b>IP-waarde</b>	IP55
<b>Gebruikstemperatuur</b>	-20°C tot +45°C
<b>Afstandsbediening</b>	870466 (optioneel)
<b>Normen</b>	CE

### 1.0 ALGEMENE BESCHRIJVING

Deze compacte opbouwmelder heeft een bereik van Ø10 meter bij bevestiging op 2,5m hoogte. De aanwezigheidsmelder is uitgerust met een 230Vac relais aangevuld met een potentiaalvrij (HVAC) contact. De bodemplaat is uitgevoerd met diverse uitsparingen voor bevestiging op alle gangbare installatiedozen. Optioneel is de sensor ook in te stellen met een IR afstandsbediening (870466).

### 1.1 BELANGRIJKSTE KENMERKEN EN FUNCTIES

- Compact formaat
- Groot bereik
- Eenvoudige installatie door connectorpenen
- Potentiaalvrije uitgang voor schakeling HVAC
- Twee uitgangen individueel instelbaar
- Zelflerende luxwaarde stand
- Optioneel ook met afstandsbediening in te stellen

### 2.0 PLAATSING EN MONTAGE

**LET OP:** maak voor de montage alle aansluitkabels spanningsvrij. Lees de gebruiksaanwijzing goed door. Raadpleeg bij twijfel een erkend installateur!

### 2.1 PLAATSING

De optimale hoogte voor deze sensor is 2,5 meter. Wanneer de sensor hoger hangt wordt de detectiegevoeligheid lager. De sensor heeft de hoogste gevoeligheid in de kern van het bereik en detectie is afhankelijk van het soort beweging. Zie hiervoor onderstaande tekening en schema met het detectiebereik per montagehoogte.

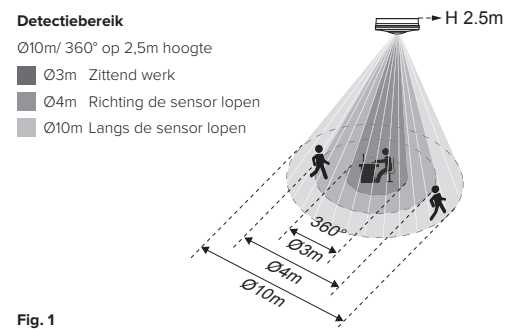

Fig. 1

Montage hoogte	2,5m	3m	4m	5m
Zittend werk	Ø3m	Ø4m	Ø4m	Ø2m
Richting de sensor	Ø4m	Ø5m	Ø5m	Ø4m
Langs de sensor	Ø10m	Ø12m	Ø14m	Ø10m

Bepaal de plaats waar de detector moet worden gemonteerd en houd rekening met het volgende:

1. Luchtkanalen: let op uitstoot van wasemkappen, verwarmingsroosters, wasdrogers enz.
2. Objecten die door luchtstromen kunnen bewegen zoals planten en gordijnen.
3. Richt de sensor niet op andere lichtbronnen.
4. Richt de sensor niet op sterk reflecterende oppervlaktes zoals zwembaden (i.v.m. snelle temperatuur schommelingen).
5. Houd rekening met eventuele loop richtingen. (probeer altijd het veld zodanig te plaatsen dat de looprichting het veld kruist i.p.v. rechtstandig de sensor benadert.)

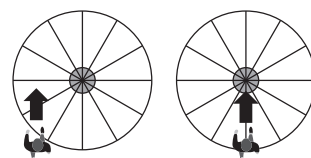

Fig. 2 Ideale situatie Minder gevoelig

### 2.2 MONTAGE

1. Haal de sensor los van de plafondbehuizing. Er is een ophanging aangebracht tussen de sensor en de plafondbehuizing.
2. Bepaal de juiste afstand van de bevestigingsschroeven in de behuizing voor de montage op een centraaldoos. Hiervoor zijn verschillende sparingen aangebracht in de behuizing, zodat deze altijd juist gemonteerd kan worden op diverse inbouwdozen.
3. Doorboor de rubberen tullen voor het invoeren van de kabel(s). Voor aanvoer vanaf de zijkant dienen de hiervoor bestemde sparingen uitgeknipt te worden met een zijknijptang. Voer vervolgens de bedrading door de tullen en strip de isolatie van de bedrading 6-8mm.
4. Sluit de bedrading aan volgens één van de aansluit-schema's (zie 2.3). De aarde aansluiting is voor het eventueel doorverbinden van de aarde draad.
5. Plaats de sensor op de plafondbehuizing en zet deze vast met de drie schroeven op sensor. Op zowel de plafondbehuizing als op de sensor is een pijl aangebracht, plaats deze op elkaar voor de bevestiging.
6. Na afstellen van de potmeters kan de afdekplaat over de sensor geplaatst worden.

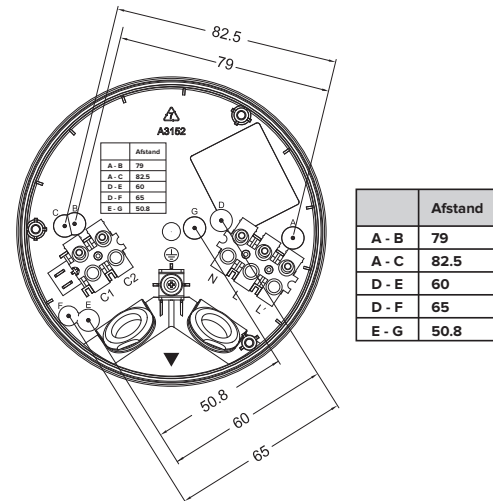

Fig. 3

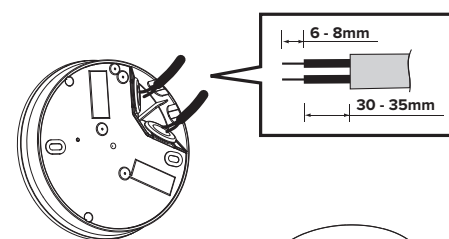

Fig. 4

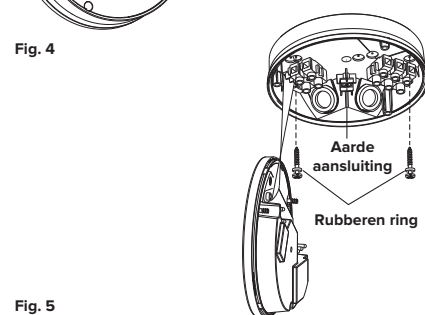

Fig. 5

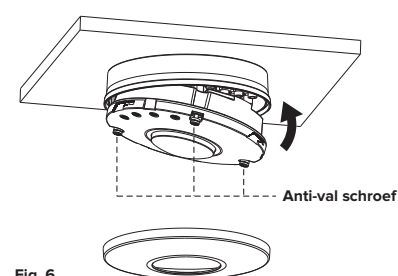

Fig. 6

### 2.3 AANSLUITING

De sensor kan enkel gebruikt worden maar ook gecombineerd worden met meerdere sensoren of bijvoorbeeld een trappenhuisautomaat. In de volgende aansluitschema's zijn verschillende aansluitingen te vinden. Gebruik van het potentiaalvrije contact (C1 en C2) is optioneel.

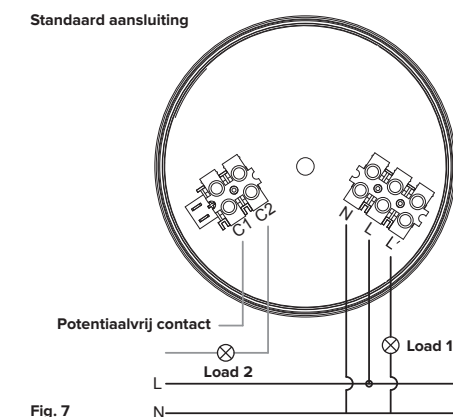

Fig. 7

### Meerdere sensoren parallel aansluiten (max. 6 stuks)

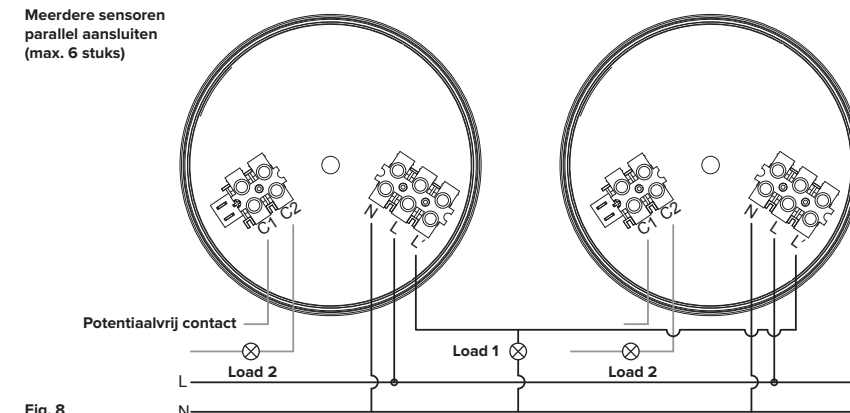

Fig. 8

### Koppeling trappenhuisautomaat

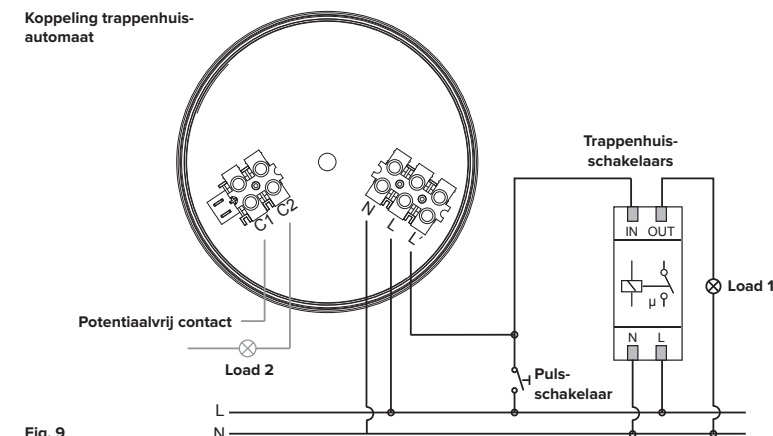

Fig. 9

## 2.4 IN BEDRIJF STELLEN

Wanneer de sensor volledig is aangesloten en gemonteerd kan hij in werking worden genomen. Controleer alle aansluitingen voor er spanning op de melder wordt gezet! Verdekt weggewerkt onder de afdekplaat bevinden zich de verschillende mogelijkheden voor de instellingen van de sensor. De werking en instellingen worden per onderdeel beschreven.

**LET OP:** Na inschakelen van de spanning op de sensor duurt het 60 sec. voor de sensor op bedrijfstemperatuur is en in gebruik genomen kan worden.

De sensor LED indicator zal aan blijven gedurende de opwarmtijd. Wanneer de sensor al eerder is ingesteld met de afstandsbediening zal de LED indicator knipperen tijdens deze opwarmperiode.

## 3.0 GEVOELIGHEID

De gevoeligheid wordt ingesteld met de linker potmeter (SENS). Om de gevoeligheid in te stellen wordt de rechter potmeter (TIME 1) ingesteld op TEST. (Zie 5.3). Aan de hand van de test kan de gevoeligheid ingesteld worden tussen de 25 en 100%. Om bepaalde delen uit het detectieveld volledig uit te sluiten is een lensmasker meegeleverd, zie hiervoor 7.0.

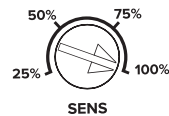

Fig. 10

## 4.0 LUX INSTELLING

De Lux waarde wordt ingesteld met de linker potmeter. Naast instelling van de luxwaardes (4.1) kan hij ook worden ingesteld op Lux onafhankelijk schakelen (4.2) of kan een daglichtwaarde ingeleerd worden (4.3). De lux waarde instelling geldt enkel voor Load 1! Het potentiaalvrije contact schakelt Lux onafhankelijk.

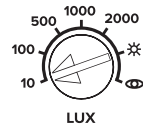

Fig. 11

## 4.1 DAGLICHTAFHANKELIJK SCHAKELLEN

De Luxwaarde kan van 10 tot 2000 lux worden ingesteld. De verlichting zal, bij beweging, inschakelen wanneer het gemeten lichtniveau zich onder de ingestelde waarde bevindt. Wanneer tijdens inschakeling het luxniveau voor meer dan 5 min. boven de ingestelde waarde komt zal de verlichting uitschakelen.

## 4.2 LUX ONAFHANKELIJK SCHAKELLEN

Door de pijl naar het 'zon symbool' (☀) te draaien zal de melder bij elke beweging inschakelen ongeacht de hoeveelheid licht.

## 4.3 DAGLICHTNIVEAU INLEREN

Het is ook mogelijk het actuele daglichtniveau te laten meten en opslaan als drempelwaarde voor de sensor. Hiervoor wordt de pijl naar het 'oog symbool' (👁) gedraaid. Wanneer dit gebeurt zal de aangesloten verlichting uitschakelen en de led in de sensor zal 20 sec. knipperen. Vervolgens zal zowel de led in de sensor als de aangesloten verlichting voor 3 sec. inschakelen en vervolgens weer uitschakelen.

Op dat moment is het huidige lichtniveau opgeslagen als nieuwe drempelwaarde. De verlichting zal, bij beweging, inschakelen wanneer het gemeten lichtniveau zich onder deze opgeslagen waarde bevindt. Wanneer er een waarde onder de 10 lux gemeten is zal deze worden opgeslagen als 10 lux. Bij een gemeten waarde boven de 2000 lux zal deze worden opgeslagen als 2000 lux.

**LET OP:** Door voor de melder te staan bij het instellen van de lux waarde kan er veel licht weggenomen worden. Hierdoor wordt er een verkeerde waarde opgeslagen!

## 5.0 TIJDSINSTELLING

Voor de verschillende uitgangen zijn verschillende tijdsinstellingen beschikbaar. TIME 1 is voor de hoofdbelasting (Load 1). Hier kan gekozen worden voor verschillende nalooptijden en is er keuze voor de Puls functie (5.2) en de Test functie (5.3). TIME 2 is voor Load 2, het potentiaalvrije contact (C1- C2) deze kan gebruikt worden voor het schakelen van HVAC-apparatuur.



Fig. 12

## 5.1 UITLOOPTIJD

Door de pijl te draaien kan de uitlooptijd naar wens ingesteld worden. Wanneer er binnen deze ingestelde tijd geen nieuwe beweging wordt gedetecteerd zal de verlichting uitschakelen.

## 5.2 PULS FUNCTIE

De 'Puls stand' (⏏) is voor gebruik in combinatie met een trappenhuisautomaat. In deze stand geeft de melder, bij beweging, een korte puls van 1 sec. en wacht hij 9 sec. voor hij een volgende beweging detecteert.

## 5.3 TEST STAND

De TEST stand is voor het testen van de installatie. Middels deze functie kan de detectie en het detectiebereik getest worden, de ingestelde lux waarde heeft hierbij geen invloed. Wanneer ingesteld zal bij elke waargenomen beweging de controle led in de melder 3 sec. gaan branden net als de aangesloten verlichting. Vervolgens zal deze uitschakelen voor 2 sec. voor de volgende beweging kan worden gedetecteerd.

## 6.0 AFSTANDSBEDIENING

Instellen van de sensor is ook mogelijk met de afstandsbediening. Deze dient als los artikel besteld te worden.



\* Artikelnummer 870466

## 7.0 LENSMASKER

Met het meegeleverde lensmasker is het mogelijk het detectieveld te verkleinen. Hierdoor kunnen ongewenste inschakelingen worden voorkomen voor delen van het detectiebereik.

Het lensmasker kan naar wens op maat geknipt worden. Let hierbij op dat de buitenrand intact dient te blijven voor de bevestiging op de sensor.

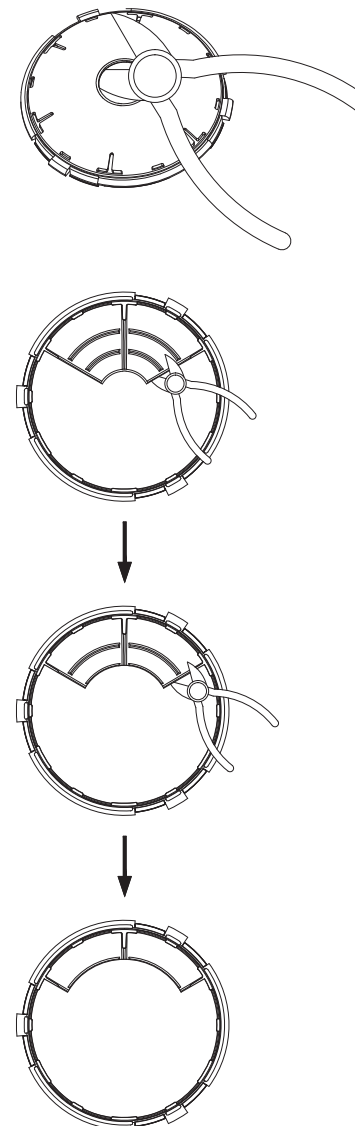
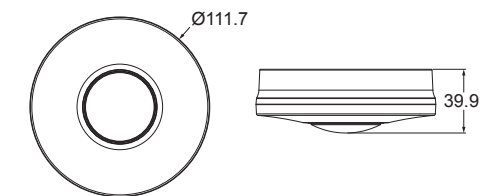

Fig. 13

Fig. 14

## 8.0 AFMETINGEN



**Garantie:** 24 maanden mits de schakelaar volgens voorschrift is toegepast en niet is geopend.

**Klemko Techniek B.V.**  
Nieuwegracht 26, NL-3763 LB Soest  
The Netherlands  
T +31 (0)88 002 3300  
info@klemko.nl  
[www.klemko.nl](http://www.klemko.nl)

MANUAL



## 870478 OB-PIR-ECO-W Surface-mounted presence detector

**SPECIFICATIONS**

Connection voltage	220-240Vac, 50/60 Hz
Output voltage	230Vac + Potentiaal vrij
Switching capability contact 1	2300W, 10A (Cos π=1)
LED	Max. 600VA/400W
Circuit	Zero crossing
Inrush current load 1	Max. 117A/20ms
Switching capability contact 2	1A bij 5-250Vac (Cos π=0.4) 5A bij 5-250Vac (Cos π=1) 5A bij 5-30Vdc
Inschakelstroom contact 2	Max. 78A/20ms
Detection range	Ø10m (at 2,5m heigh)
Detection angle	360°
Lens mask	Multi-segmented
Lux value adjustable	10 - 2000 Lux
Time setting	Contact 1: 30 sec. - 30 min. Contact 2: 10 sec. - 60 min.
Dimensions sensor	Ø111.7 x 39.9mm
IP-value	IP55
Temperature	-20°C to +45°C
Remote control	870466 (optional)
Standards	CE

**1.0 GENERAL DESCRIPTION**

This compact surface-mounted detector has a Ø10 metre reach when assembled at 2.5 metres height. The presence detector is fitted with a 230Vac relay, supplemented by a potential-free (HVAC) contact. The base plate is designed with various openings, for attachment to all common installation boxes. Optionally, the sensor can be set by use of an IR remote control (870466).

**1.1 MAIN PROPERTIES AND FEATURES**

- Compact format
- Wide reach
- Easy installation thanks to connector pins
- Potential-free output for HVAC switching
- Two outputs, individually adjustable
- Self-learning Lux value position
- Optionally also adjustable by use of a remote control

**2.0 INSTALLATION AND ASSEMBLY**

**NOTE:** Before installation, disconnect all connection cables from the power supply. Read the user manual carefully beforehand. If in doubt, consult an authorised installer!

**2.1 POSITIONING**

The optimal height for this sensor is 2.5 metres. If the sensor is installed higher, this will reduce the detection sensitivity. The sensor has the highest sensitivity at the core of the reach, while detection is dependent on the type of movement. Please refer to drawing and diagram below, with the detection reach for several installation heights.

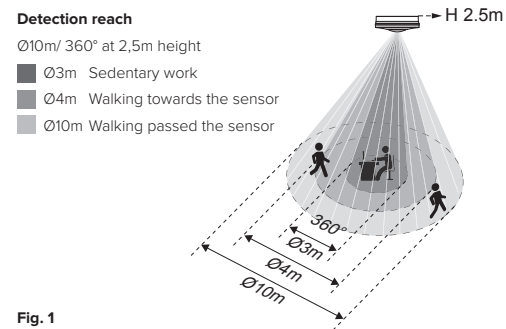

Fig. 1

Installation height	2,5m	3m	4m	5m
Sedentary work	Ø3m	Ø4m	Ø4m	Ø2m
Towards the sensor	Ø4m	Ø5m	Ø5m	Ø4m
Passed the sensor	Ø10m	Ø12m	Ø14m	Ø10m

Determine the positioning of the detector when installing and take the following into account:

1. Air ducts: pay attention to emissions from hoods, heating grilles, tumble dryers, etc.
2. Objects that can move through air currents such as plants and curtains.
3. Do not point the sensor at other light sources.
4. Do not point the sensor at highly reflective surfaces such as swimming pools (due to rapid temperature fluctuations).
5. Take into account any walking directions (always try to position the field in such a way that the walking direction crosses the field instead of being perpendicular to the sensor).

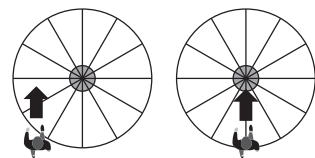

Fig. 2 Ideal scenario Less sensitive

**2.2 ASSEMBLY**

1. Detach the sensor from the ceiling enclosure. A suspension was installed between the sensor and the ceiling enclosure.
2. Determine the right distance of the fastening screws in the enclosure for assembly to a distribution box. To this end, various openings were applied in the enclosure, so it can always be neatly connected to the different flush-mounted boxes.
3. Pierce the rubber grommets to be able to insert the cable(s). For input from the side, the designated openings must be cut out by use of a side cutter. Subsequently, feed the cabling through the grommets and strip the isolation of the cabling 6-8 mm.
4. Connect the cabling in accordance with one of the connection diagrams (see 2.3). The earth connection is intended for possible interconnection of the earth cable.
5. Position the sensor on the ceiling enclosure and fasten it to the sensor using the three screws. On the ceiling enclosure, as well as on the sensor, an arrow was placed, align them for the fastening.
6. After adjustment of the potentiometers, the cover plate can be placed over the sensor.

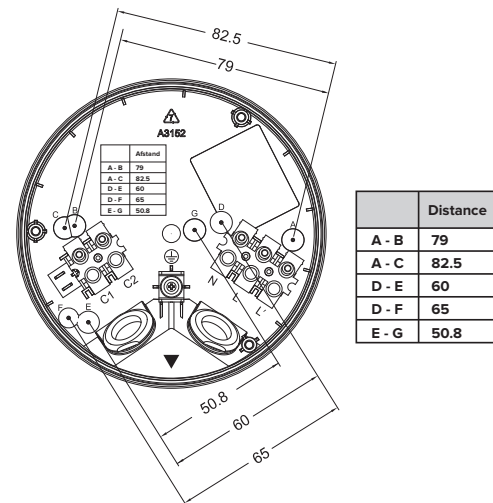

Fig. 3

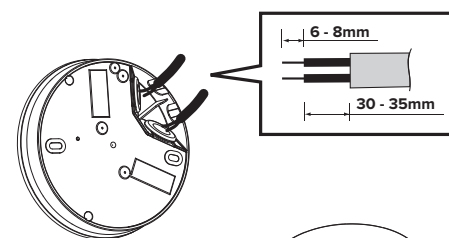

Fig. 4

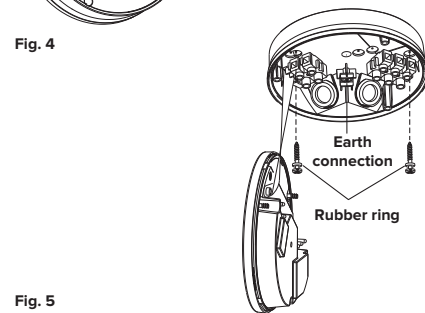

Fig. 5

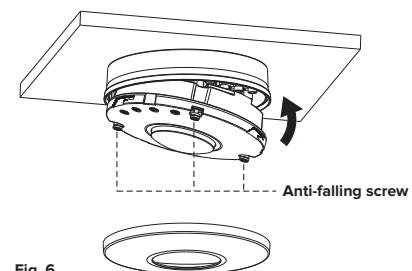

Fig. 6

**2.3 CONNECTION**

The sensor can be used individually, but can also be combined with multiple sensors or, for instance, an automatic switching system. The following connection diagrams show different connections. Use of the potential-free contact (C1 and C2) is optional.

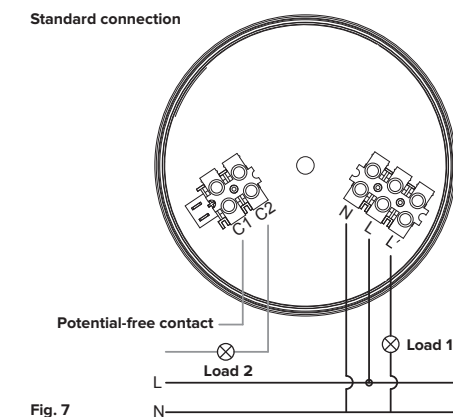

Fig. 7

Connect multiple sensors parallelly (max. 6 pcs.)

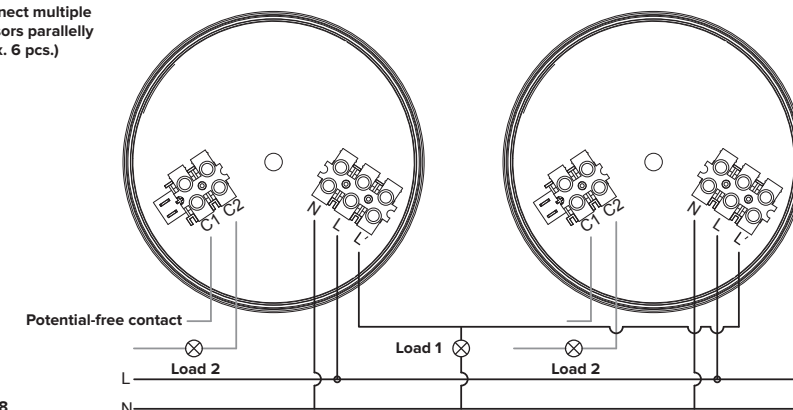

Fig. 8

Connection to automatic switching system

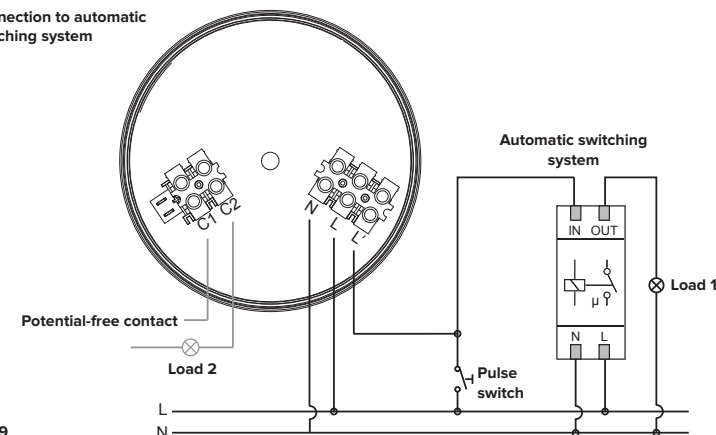

Fig. 9

## 2.4 COMMISSIONING

When installation and connection of the sensor have been completed, it can be made ready for use. Check all connections before energising the sensor! Several possibilities for functioning and settings of the sensor are concealed under the cover plate. The functioning and settings are described for each component.

**PLEASE NOTE:** After switching on the voltage for the sensor, it will take 60 sec. before the sensor will have reached its operating temperature and can be used.

The sensor LED indicator will stay on during the warm-up period. If the sensor has been pre-set before, by use of the remote control, the LED indicator will flash during this warm-up period.

## 3.0 SENSITIVITY

The sensitivity is adjusted with the left-hand potentiometer (SENS). To set the sensitivity, the right-hand potentiometer (TIME 1) is set to TEST. (See 5.3). Based on the test, the sensitivity can be adjusted between 25 and 100%. In order to completely exclude some aspects of the detection field, a lens mask was included, please refer to 7.0.

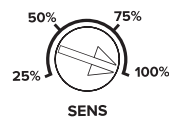

Fig. 10

## 4.0 LUX ADJUSTMENT

The Lux value is set by use of the left-hand potentiometer. In addition to setting of the Lux values (4.1), it can also be adjusted to Lux-independent switching (4.2), or a daylight value can be taught (4.3). The Lux value setting only applies to Load 1! The potential-free contact will switch Lux-independently.

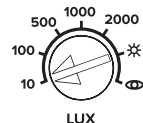

Fig. 11

## 4.1 SWITCHING DAYLIGHT-DEPENDENTLY

The Lux value can be adjusted from 10 to 2,000 Lux. In case of movement, the lighting will switch on, when the measured level is below the set value. If, during enabling, the Lux level is in excess of the set value for more than 5 minutes, the lighting will switch off.

## 4.2 SWITCHING LUX-INDEPENDENTLY

By turning the arrow towards the 'sun symbol' (☀), the sensor will switch on at every movement, regardless the amount of light.

## 4.3 TEACH-IN OF DAY LIGHT LEVEL

It is also possible to have the actual level of daylight taught and saved as a threshold value for the sensor. To do this, turn the arrow towards the 'eye symbol' (👁). When this is done, the connected lighting will switch off, while the LED in the sensor will flash for 20 sec. Subsequently, both the LED in the sensor and the connected lighting will be enabled for 3 sec. and then switch off again. At that moment, the current level of light will be saved as a new threshold value. Upon movement, the lighting will switch on if the measured level of light is below this saved value. If a value below 10 Lux is measured, it will be saved as 10 Lux. In case of a measured value above 2,000 Lux, this will be saved as 2,000 Lux.

**CAUTION:** By standing in front of the detector when setting the lux value, a lot of light can be blocked out. This will store an incorrect value!

## 5.0 TIME SETTING

Different time settings are available for the various outputs. TIME 1 is intended for the main load (Load 1). There is an option here to choose from different delay times, as well as options for the Pulse function (5.2) and the Test function (5.3). TIME 2 is for Load 2, the potential-free contact (C1- C2), which can be used to switch HVAC-equipment.



Fig. 12

## 5.1 RUNNING DOWN TIME

By turning the arrow, the running down time can be set as desired. If no new movement is detected during this time set, the lighting will switch off.

## 5.2 PULS FEATURE

The 'Puls position' (⌋) is to be used in combination with an automatic switching system. In this position, in case of movement, the detector will send a brief pulse of 1 sec. and will wait for 9 sec. before detecting a subsequent movement.

## 5.3 TEST POSITION

The TEST position is intended for testing the installation. Using this feature, the detection and the detection reach can be tested, which will not be influenced by the Lux value. When set, for each movement detected, the control LED in the detector will be on for 3 sec., just as the connected lighting. Subsequently, it will switch off for 2 sec. before the next movement can be detected.

## 6.0 REMOTE CONTROL

Setting the sensor is also possible by use of the remote control. This must be ordered as an individual item.



\* Item number 870466

## 7.0 LENS MASK

With the included lens mask it is possible to reduce the detection range. This could prevent undesired activations for parts of the detection reach.

The lens mask can be cut as desired. Pay attention here that the outer edge must remain intact for attachment to the sensor.

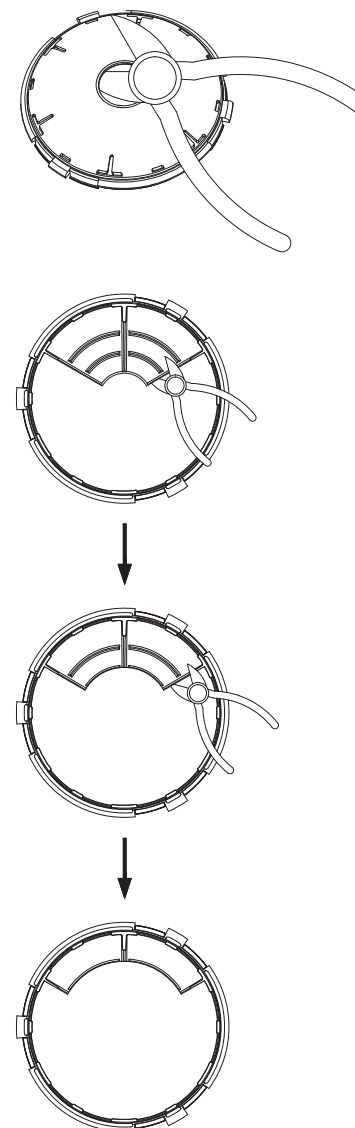

Fig. 13

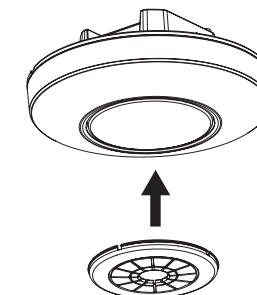
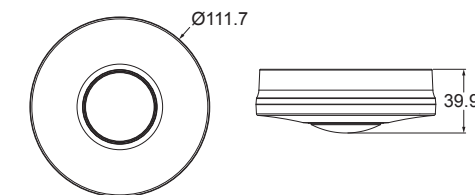

Fig. 14

## 8.0 MEASUREMENTS



**Warranty:** 24 months after the date of manufacture, provided that the product has been applied in accordance with the regulations and has not been opened.

**Klemko Techniek B.V.**  
Nieuwegracht 26, NL-3763 LB Soest  
The Netherlands  
T +31 (0)88 002 3300  
info@klemko.nl  
[www.klemko.nl](http://www.klemko.nl)

## MODE D'EMPLOI



## 870478 OB-PIR-ECO-W Détecteur de présence en saillie

### SPÉCIFICATIONS

Tension de connexion	220-240Vac, 50/60 Hz
Connexion	230Vac + libre de potentiel
Puissance d'interruption contact 1	2300W, 10A (Cos π=1)
LED	Max. 600VA/400W
Commutation	Passage à zéro
Courant d'appel charge 1	Max. 117A/20ms
Puissance d'interruption contact 2	1A bij 5-250Vac (Cos π=0,4) 5A bij 5-250Vac (Cos π=1) 5A bij 5-30Vdc
Courant d'appel charge 2	Max. 78A/20ms
Portée de détection	Ø10m (à la 2,5m hauteur)
Angle de détection	360°
Masque de lentille	Multi segmenté
Valeur lux réglable	10 - 2000 Lux
Réglage de l'heure	Contact 1: 30 sec. - 30 min. Contact 2: 10 sec. - 60 min.
Dimension sensor	Ø111,7 x 39,9mm
Valeur IP	IP55
Température	-20°C tot +45°C
Télécommande	870466 (facultatif)
Normes	CE

### 1.0 DESCRIPTION GENERALE

Ce détecteur compact a une portée de Ø10 mètres lorsqu'il est monté à une hauteur de 2,5m. Le détecteur de présence est équipé d'un relais 230Vac complété par un contact sans potentiel (HVAC). La plaque de fond comporte plusieurs découpes pour le montage sur tous les boîtiers d'installation courants. En option, le détecteur peut également être réglé à l'aide d'une télécommande IR (870466).

### 1.1 PRINCIPALES CARACTERISTIQUES ET FONCTIONS

- Format compact
- Grande portée
- Installation facile grâce aux broches des connecteurs
- Sortie sans potentiel pour les commutateurs HVAC
- Deux sorties réglables individuellement
- Mode d'auto-apprentissage de la valeur en lux
- Option de réglage avec la télécommande

### 2.0 PLACEMENT ET MONTAGE

**ATTENTION :** veillez à ce que tous les câbles de raccordement soient libres de toute tension avant le montage. Lisez attentivement le mode d'emploi. En cas de doute, consultez un installateur agréé.

### 2.1 PLACEMENT

La hauteur optimale pour ce détecteur est de 2,5 mètres. Si le détecteur est accroché plus en hauteur, la sensibilité de détection diminue. Le détecteur a la sensibilité la plus élevée dans la zone centrale et la détection dépend du type de mouvement. Veuillez vous référer au dessin et au diagramme ci-dessous avec la plage de détection en fonction de la hauteur.

#### Plage de détection

Ø10m/ 360° à la 2,5m hauteur

- Ø3m Travail assis
- Ø4m Marcher vers le capteur
- Ø10m Marcher le long du capteur

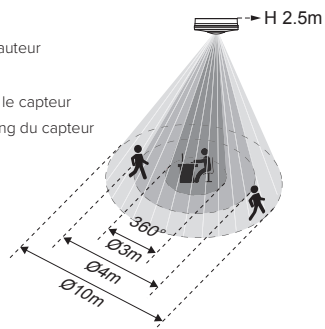

Fig. 1

Hauteur de montage	2,5m	3m	4m	5m
Travail assis	Ø3m	Ø4m	Ø4m	Ø2m
Vers le capteur	Ø4m	Ø5m	Ø5m	Ø4m
Dépasser le capteur	Ø10m	Ø12m	Ø14m	Ø10m

Déterminez l'endroit où le détecteur doit être monté et tenez compte des éléments suivants :

1. Conduits d'air : tenez compte des émissions des hottes aspirantes, des bouches de chauffage, des sèche-linge, etc.
2. Les objets qui peuvent se déplacer grâce aux courants d'air, comme les plantes et les rideaux.
3. N'orientez pas le capteur vers d'autres sources de lumière.
4. N'orientez pas le capteur vers des surfaces soumises à une forte réflexion, comme les piscines (en raison des changements rapides de température).
5. Tenez compte des éventuelles directions de marche (essayez toujours de placer le champ de manière à ce que la direction de la marche traverse le champ au lieu de s'approcher du capteur en ligne droite).

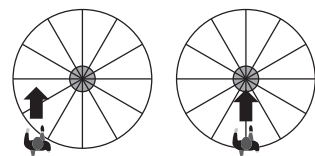

Fig. 2 Situation idéale Moins sensible

### 2.2 MONTAGE

1. Détachez le capteur du boîtier du plafond. Il y a une suspension entre le capteur et le boîtier du plafond.
2. Déterminez la distance correcte des vis de fixation sur une boîte centrale. Évidemment, plusieurs sont prévus à cet effet dans le boîtier, permettant de le monter correctement sur différentes boîtes d'encastrement.
3. Percez les œillets en caoutchouc pour l'entrée des câbles. Pour une entrée latérale, découpez les encoches appropriées à l'aide d'un cutter. Faites ensuite passer les câbles dans les passe-câbles et dénudez-les sur une longueur de 6 à 8 mm.
4. Connectez le câblage conformément à un des schémas de câblage (voir 2.3). La prise de terre sert à connecter le fil de terre si nécessaire.
5. Placez le capteur sur le boîtier du plafond et fixez-le à l'aide des trois vis du capteur. Une flèche figure sur le boîtier de plafond et sur le capteur, placez-les l'un sur l'autre pour les fixer.
6. Après avoir réglé les potentiomètres, vous pouvez placer le capuchon sur le capteur.

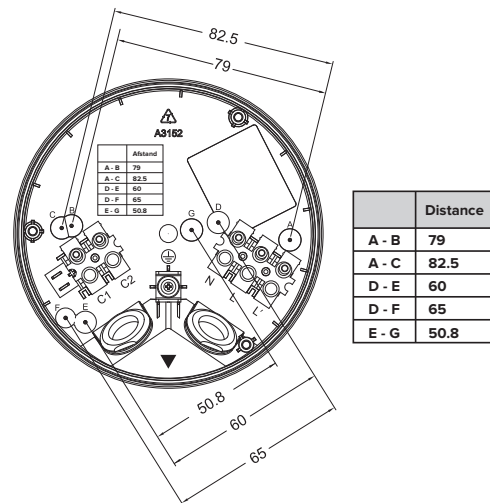

Fig. 3

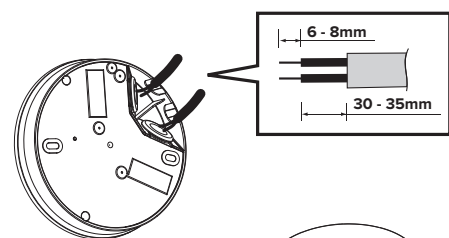

Fig. 4

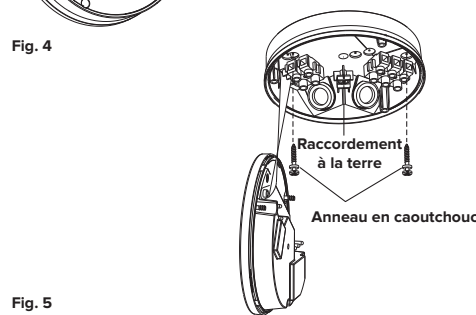

Fig. 5

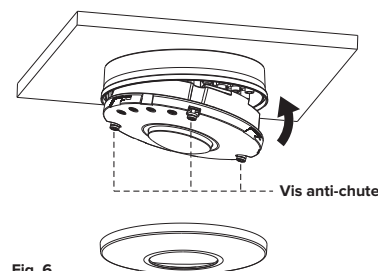

Fig. 6

### 2.3 RACCORDEMENT

Le capteur peut être utilisé seul ou combiné à plusieurs capteurs comme à un interrupteur de cage d'escalier. Les schémas de câblage suivants illustrent différentes connexions. L'utilisation du contact libre de potentiel (C1 et C2) est facultative.

#### Raccordement standard

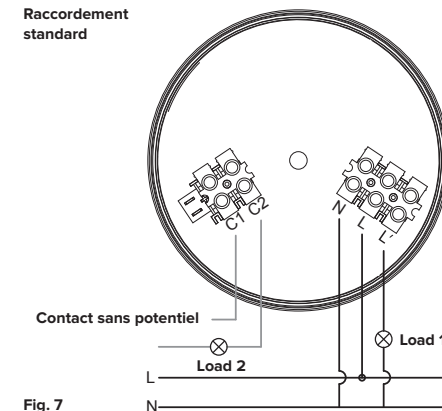

Fig. 7

#### Raccordez plusieurs capteurs en parallèle (max. 6)

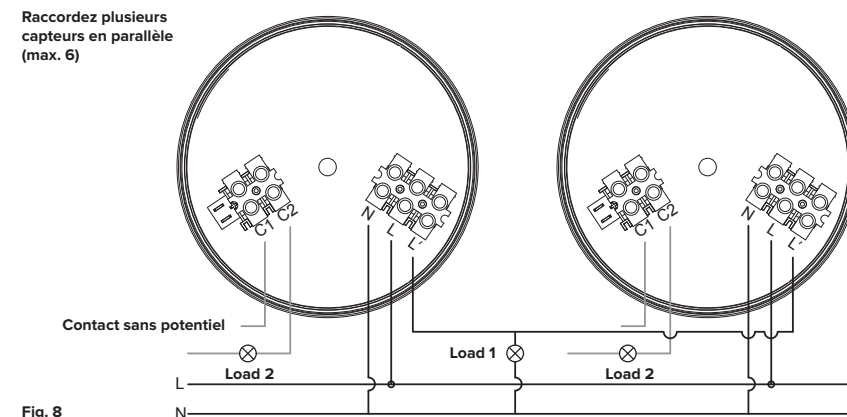

Fig. 8

#### Couplage d'interrupteurs d'escalier

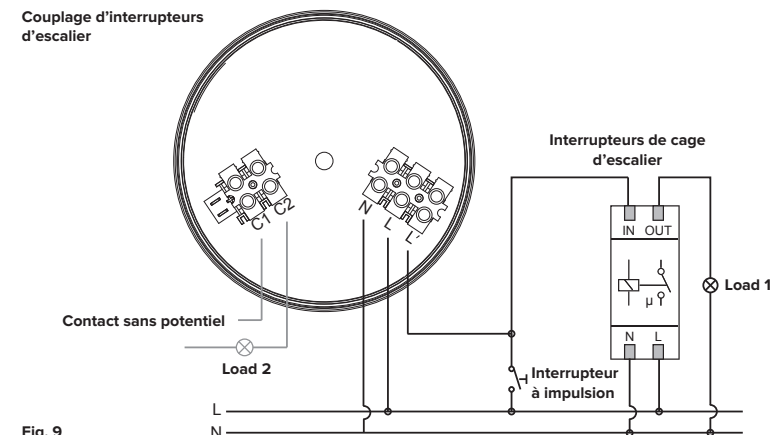

Fig. 9

## 2.4 MISE EN ROUTE

Lorsque le détecteur est entièrement raccordé et monté, vous pouvez le mettre en marche. Vérifiez toutes les connexions avant de mettre le détecteur sous tension ! Les différentes options de réglage du détecteur sont dissimulées sous le capuchon. Le fonctionnement et les réglages sont décrits pour chaque composant.

**ATTENTION :** Après avoir été mis sous tension, le détecteur met 60 secondes à atteindre sa température de fonctionnement et peut être mis en route.

L'indicateur LED du capteur reste allumé pendant le temps de préchauffage. Si le capteur a déjà été réglé à l'aide de la télécommande, l'indicateur LED clignotera pendant cette période de préchauffage.

## 3.0 SENSIBILITÉ

Le réglage de la sensibilité s'effectue à l'aide du potentiomètre de gauche (SENS). Pour régler la sensibilité, le potentiomètre de droite (TIME 1) est réglé sur TEST. (Voir 5.3). Sur la base du test, vous pouvez régler la sensibilité entre 25 et 100 %. Un masque de lentille est fourni pour exclure complètement certaines parties du champ de détection (voir 7.0).

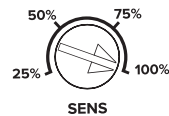

Fig. 10

## 4.0 RÉGLAGE DES LUX

La valeur des lux est réglée à l'aide du potentiomètre de gauche. Outre le réglage des valeurs de lux (4.1), vous pouvez également régler la commutation indépendante des lux (4.2) ou apprendre une valeur de lumière du jour (4.3). Le réglage de la valeur en lux ne s'applique qu'à la charge 1 ! Le contact sans potentiel commute indépendamment du nombre de lux.

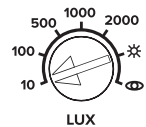

Fig. 11

## 4.1 COMMUTATION INDÉPENDANTE DE LA LUMIÈRE DU JOUR

Vous pouvez régler la valeur en lux de 10 à 2000 lux. En cas de mouvement, l'éclairage s'allume lorsque le niveau de lumière mesuré est inférieur à la valeur réglée. L'éclairage s'éteint si, lors de l'allumage, le niveau de lux dépasse la valeur réglée pendant plus de 5 minutes.

## 4.2 LUX ONAFHANKELIJK SCHAKELEN

En tournant la flèche vers le "symbole du soleil" (☀), le détecteur s'allume dès qu'il y a un mouvement, quelle que soit la quantité de lumière.

## 4.3 RÉGLAGE DU NIVEAU DE LUMIÈRE DU JOUR

Il est également possible de mesurer le niveau actuel de la lumière du jour et de l'enregistrer comme valeur seuil pour le détecteur. Pour ce faire, tournez la flèche vers le "symbole de l'œil" (👁). L'éclairage raccordé s'éteint alors et la LED du capteur clignote pendant 20 secondes. Ensuite, la LED du capteur et l'éclairage raccordé s'allument pendant 3 secondes, puis s'éteignent à nouveau. A ce moment-là, le niveau de luminosité actuel est enregistré comme nouvelle valeur seuil. En cas de mouvement, l'éclairage s'allume lorsque le niveau de lumière mesuré est inférieur à cette valeur enregistrée. Si une valeur inférieure à 10 lux est mesurée, elle sera mémorisée comme 10 lux. Si une valeur mesurée est supérieure à 2000 lux, elle sera mémorisée comme 2000 lux.

**ATTENTION :** le fait de se tenir debout devant le détecteur lors du réglage de la valeur en lux peut faire perdre beaucoup de lumière. Cela entraînera l'enregistrement d'une valeur incorrecte !

## 5.0 RÉGLAGE DE L'HEURE

Différents réglages de l'heure sont disponibles pour les différentes sorties. TIME 1 concerne la charge principale (charge 1). Vous pouvez sélectionner différentes temporisations et choisir entre la fonction d'impulsion (5.2) et la fonction de test (5.3). TIME 2 est pour la charge 2, le contact sans potentiel (C1- C2) qui peut être utilisé pour la commutation de systèmes HVAC.



Fig. 12

## 5.1 TEMPS DE SORTIE

En tournant la flèche, vous pouvez régler le temps de sortie comme vous le souhaitez. Si aucun nouveau mouvement n'est détecté pendant cette période, l'éclairage s'éteint.

## 5.2 FONCTION D'IMPULSION

Le "mode d'impulsion" (⏏) s'utilise en combinaison avec un système d'éclairage automatique de l'escalier. Dans ce mode, lorsqu'un mouvement est détecté, le détecteur émet une courte impulsion d'une seconde et attend 9 secondes avant de détecter le mouvement suivant.

## 5.3 MODE TEST

Le mode TEST permet de tester l'installation. Cette fonction permet de tester la détection et la portée de la détection. La valeur lux réglée n'a aucune influence. Lorsqu'elle est activée, la LED de contrôle du détecteur s'allume pendant 3 secondes pour chaque mouvement détecté. Elle s'éteint ensuite pendant 2 secondes avant que le mouvement suivant puisse être détecté.

## 6.0 TÉLÉCOMMANDE

Vous pouvez également régler le détecteur à l'aide de la télécommande. Celle-ci doit être commandée séparément.



\* Numéro d'article 870466

## 7.0 MASQUE DE LENTILLE

Le masque de lentille fourni permet de réduire le champ de détection. Ainsi, vous évitez les déclenchements intempestifs dans certaines parties de la zone de détection.

Vous pouvez découper le masque de lentille à votre convenance. Attention, le bord extérieur doit rester intact pour le montage sur le capteur.

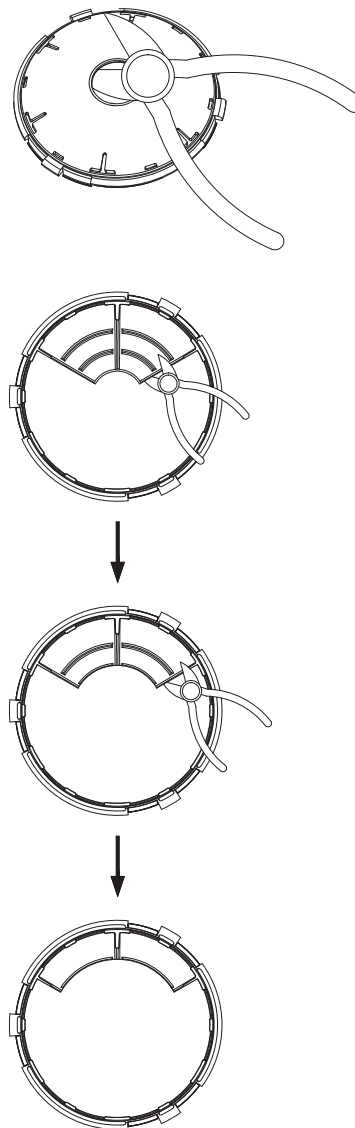
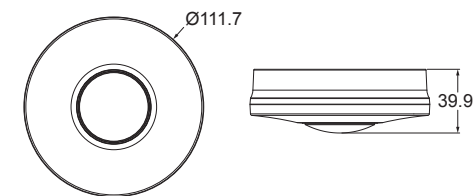

Fig. 13

Fig. 14

## 8.0 DIMENSIONS



**Garantie :** 24 mois à compter de la date de fabrication, à condition que le produit ait été appliqué conformément aux instructions et qu'il n'ait pas été ouvert.

**Klemko Techniek B.V.**  
Nieuwegracht 26, NL-3763 LB Soest  
The Netherlands  
T +31 (0)88 002 3300  
info@klemko.nl  
[www.klemko.nl](http://www.klemko.nl)



## 870478 OB-PIR-ECO-W Aufputz-Anwesenheitsdetektor

### Spezifikationen

<b>Eingangsspannung</b>	220-240Vac, 50/60 Hz
<b>Anschlüsse</b>	230Vac + Potenzialfrei
<b>Schaltleistung contact 1</b>	2300W, 10A (Cos π=1)
<b>LED</b>	Max. 600VA/400W
<b>Schaltung</b>	Nulldurchgang
<b>Einschaltstrom Last 1</b>	Max. 117A/20ms
<b>Schaltleistung contact 2</b>	1A bij 5-250Vac (Cos π=0.4)
	5A bij 5-250Vac (Cos π=1)
	5A bij 5-30Vdc
<b>Einschaltstrom Last 2</b>	Max. 78A/20ms
<b>Erfassungsbereich</b>	Ø10m (auf 2,5m Höhe)
<b>Erfassungswinkel</b>	360°
<b>Linse</b>	Multisegmentiert
<b>Lux-Wert einstellbar</b>	10 - 2000 Lux
<b>Zeiteinstellung</b>	Contact 1: 30 sec. - 30 min. Contact 2: 10 sec. - 60 min.
<b>Afmeting sensor</b>	Ø111,7 x 39,9mm
<b>IP-Wert</b>	IP55
<b>Temperaturbereich</b>	-20°C tot +45°C
<b>Fernbedienung</b>	870466 (Optional)
<b>Normen</b>	CE

### 1.0 ALLGEMEINE BESCHREIBUNG

Dieser kompakte Aufputzdetektor hat eine Reichweite von Ø10 Metern, wenn er in einer Höhe von 2,5 m montiert wird. Der Präsenzmelder ist mit einem 230 V-Wechselstromrelais ausgestattet, das durch einen potentialfreien (HLK) Kontakt ergänzt wird. Die Grundplatte ist mit mehreren Aussparungen für die Befestigung an allen gängigen Installationsdosen ausgestattet. Optional kann der Sensor auch mit einer IR-Fernbedienung (870466) eingestellt werden.

### 1.1 HAUPTMERKMALE UND FUNKTIONEN

- Kompakte Größe
- Großer Erfassungsbereich
- Einfache Installation durch Steckerstifte
- Potentialfreier Ausgang für HLK-Schaltung
- Zwei Ausgänge individuell einstellbar
- Selbstlern-Modus Lux-Wert
- Kann optional auch mit Fernbedienung eingerichtet werden

### 2.0 PLATZIERUNG UND MONTAGE

**ACHTUNG:** Schalte alle Verbindungskabel vor der Installation spannungsfrei. Lesen Sie die Bedienungsanleitung sorgfältig durch. Im Zweifelsfall wenden Sie sich an einen anerkannten Installateur!

### 2.1 PLATZIERUNG

Die optimale Höhe für diesen Sensor ist 2,5 Meter. Wenn der Sensor höher hängt, wird die Erkennungsempfindlichkeit geringer. Der Sensor hat die höchste Empfindlichkeit im Kernbereich und die Erkennung hängt von der Art der Bewegung ab. Sehen Sie sich dazu die Zeichnung und das Diagramm unten an, die den Erfassungsbereich nach Montagehöhe zeigen.

#### Erfassungsbereich

Ø10m/ 360° auf 2,5m Höhe

- Ø3m Sitzende Tätigkeit
- Ø4m Bewegung in Richtung des Sensors
- Ø10m Bewegung entlang des Sensors

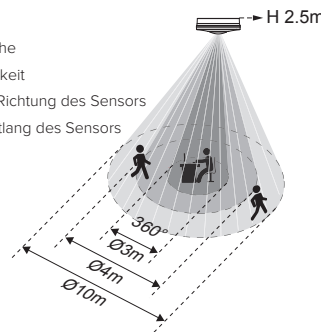

Fig. 1

Montagehöhe	2,5m	3m	4m	5m
Zitend werk	Ø3m	Ø4m	Ø4m	Ø2m
(in) Richtung des Sensors	Ø4m	Ø5m	Ø5m	Ø4m
Entlang des Sensors	Ø10m	Ø12m	Ø14m	Ø10m

Bestimmen Sie die Stelle, an dem der Detektor montiert werden soll, und beachten Sie dabei Folgendes:

1. Luftkanäle: achten Sie auf die Emissionen von Dunstabzugshauben, Heizungsabzügen, Wäschetrocknern usw.
2. Objekte, die sich durch Luftströmungen bewegen können, wie Pflanzen und Vorhänge.
3. Richte den Sensor nicht auf andere Lichtquellen.
4. Richten Sie den Sensor nicht auf stark reflektierende Oberflächen wie z. B. Schwimmbekken (wegen der schnellen Temperaturänderungen).
5. Berücksichtigen Sie eventuelle Laufwege. (versuchen Sie immer, das Feld so zu platzieren, dass die Laufrichtung das Feld kreuzt, anstatt sich dem Sensor in einer geraden Linie zu nähern).

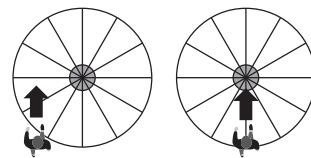

Fig. 2 Ideale Situation Weniger empfindlich

### 2.2 MONTAGE

1. Nehmen Sie den Sensor vom Deckengehäuse ab. Die Aufhängung ist zwischen dem Sensor und dem Deckengehäuse angebracht.
2. Ermitteln Sie den richtigen Abstand der Befestigungsschrauben im Gehäuse für die Montage auf einer Hauptsteckdose. Zu diesem Zweck wurden mehrere Aussparungen in das Gehäuse eingearbeitet, damit es immer korrekt auf verschiedenen Unterputzdosen montiert werden kann.
3. Durchstoßen Sie die Gummitüllen zum Einführen des/der Kabel(s). Für die Verbindung von der Seite schneiden Sie die entsprechenden Aussparungen mit einem Seitenschneider aus. Führen Sie dann die Verkabelung durch die Tüllen und isolieren Sie die Kabel 6-8 mm ab.
4. Schließen Sie die Verkabelung nach einem der Schaltpläne an (siehe 2.3). Der Erdungsanschluss dient zum Anschließen des Erdungsdrahtes, falls erforderlich.
5. Setzen Sie den Sensor auf das Deckengehäuse und befestigen Sie ihn mit den drei Schrauben am Sensor. Sowohl auf dem Deckengehäuse als auch auf dem Sensor befindet sich ein Pfeil, diese platzieren Sie sie vor der Befestigung übereinander.
6. Nachdem Sie die Potentiometer eingestellt haben, können Sie die Abdeckplatte auf den Sensor setzen.

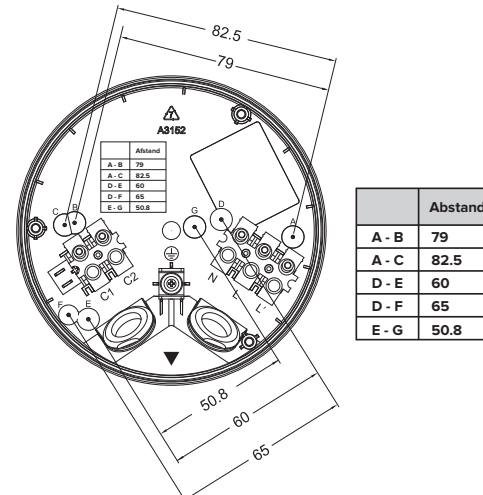

Fig. 3

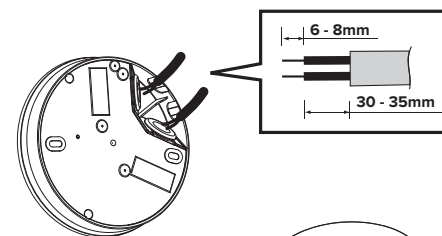

Fig. 4

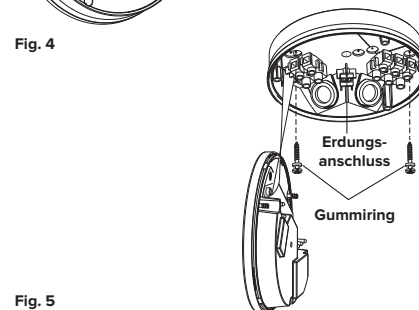

Fig. 5

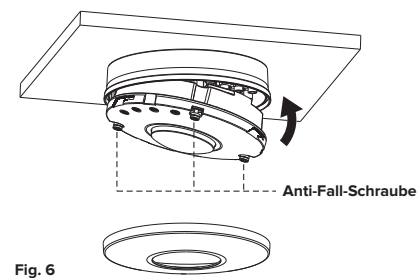

Fig. 6

### 2.3 ANSCHLUSS

Der Sensor kann allein oder in Kombination mit mehreren Sensoren oder z. B. einem Treppenhausegler verwendet werden. Die folgenden Schaltpläne zeigen verschiedenen Anschlüsse. Die Verwendung des potentialfreien Kontakts (C1 und C2) ist optional.

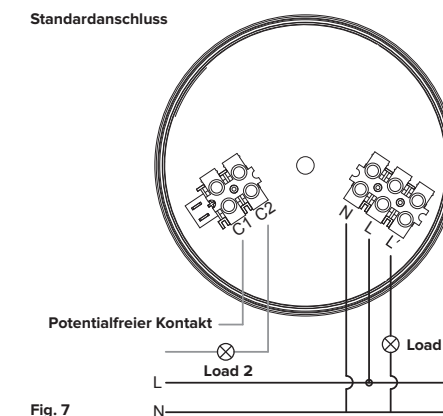

Fig. 7

### Mehrere Sensoren parallel anschließen (max. 6 Stück)

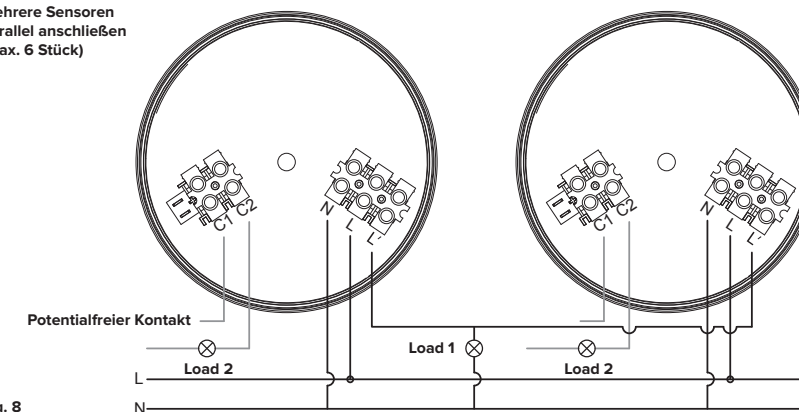

Fig. 8

### Anbindung Treppenhausegler

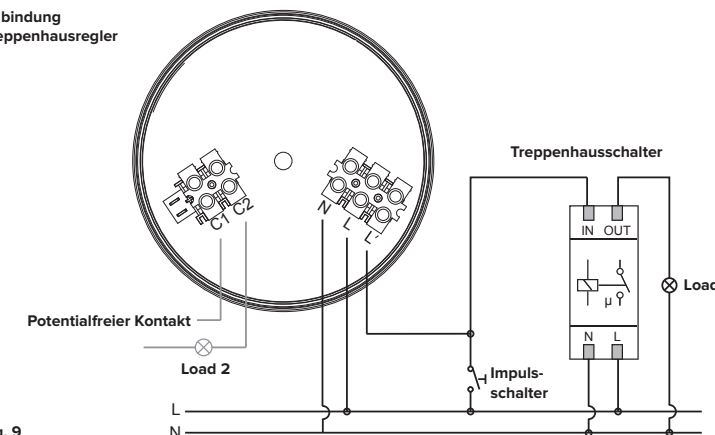

Fig. 9

## 2.4 INBETRIEBNAHME

Wenn der Sensor vollständig angeschlossen und montiert ist, kann er in Betrieb genommen werden. Prüfen Sie alle Anschlüsse, bevor Sie den Detektor mit Strom versorgen! Versteckt unter der Abdeckplatte befinden sich die verschiedenen Möglichkeiten zur Einstellung des Sensors. Die Bedienung und die Einstellungen werden für jede Komponente beschrieben.

**ACHTUNG:** Nach dem Einschalten der Stromversorgung am Sensor dauert es 60 Sekunden, bis der Detektor seine Betriebstemperatur erreicht hat und verwendet werden kann.

Die LED-Anzeige des Sensors bleibt während der Aufwärmphase an. Wenn der Sensor zuvor mit der Fernbedienung eingerichtet wurde, blinkt die LED-Anzeige während dieser Aufwärmphase.

## 3.0 EMPFINDLICHKEIT

Der Empfindlichkeit wird mit dem linken Potentiometer eingestellt (SENS). Um die Empfindlichkeit einzustellen, wird das rechte Potentiometer (TIME 1) auf TEST gestellt. (Siehe 5.3). Je nach Test kann die Empfindlichkeit zwischen 25 und 100 % eingestellt werden. Um bestimmte Teile des Erfassungsfeldes vollständig auszuschließen, ist eine Linse enthalten, siehe Abschnitt 7.0.

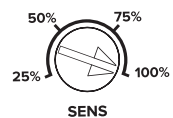

Fig. 10

## 4.0 LUX-WERT EINSTELLEN

Der Lux-Wert wird mit dem linken Potentiometer eingestellt. Neben der Einstellung des Lux-Wertes (4.1) kann auch auf Lux-unabhängiges Schalten (4.2) umgeschaltet und ein Tageslichtwert in (4.3) eingelesen werden. Die Einstellung des Lux-Wertes gilt nur für Last 1 (Load 1)! Der potenzialfreie Kontakt schaltet Lux-unabhängig.

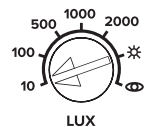

Fig. 11

## 4.1 TAGESLICHTABHÄNGIGES SCHALTEN

Der Lux-Wert kann von 10 bis 2000 Lux eingestellt werden. Bei Bewegung schaltet sich die Beleuchtung ein, wenn die gemessene Lichtstärke unter dem eingestellten Wert liegt. Übersteigt die Luxzahl beim Einschalten den eingestellten Wert für mehr als 5 Minuten, wird die Beleuchtung ausgeschaltet.

## 4.2 LUX-UNABHÄNGIGES SCHALTEN

Wenn Sie den Pfeil auf das ‚Sonnensymbol‘ (☀) drehen, schaltet sich der Detektor bei jeder Bewegung ein, unabhängig von der Lichtmenge.

## 4.3 TAGESLICHTNIVEAU EINLERNEN

Es ist auch möglich, das aktuelle Tageslichtniveau zu messen und als Schwellenwert für den Sensor zu speichern. Dazu drehen Sie den Pfeil auf das ‚Augensymbol‘ (👁). Wenn dies geschieht, schaltet sich die angeschlossene Beleuchtung aus und die LED im Sensor blinkt 20 Sekunden lang. Die LED im Sensor und die angeschlossene Beleuchtung schalten sich für 3 Sekunden ein und dann wieder aus. An diesem Punkt wird der aktuelle Lichtpegel als neuer Schwellenwert gespeichert. Bei einer Bewegung schaltet sich die Beleuchtung ein, wenn die gemessene Lichtstärke unter diesem gespeicherten Wert liegt. Wann immer ein Wert unter 10 Lux gemessen wurde, wird er als 10 Lux gespeichert. Ein Messwert, der über 2000 Lux liegt, wird als 2000 Lux gespeichert.

**ACHTUNG:** Wenn Sie beim Einstellen des Lux-Wertes vor dem Detektor stehen, kann damit eine Menge Licht blockiert werden. Infolgedessen wird ein falscher Wert gespeichert!

## 5.0 ZEIT EINSTELLEN

Für die verschiedenen Ausgänge gibt es unterschiedliche Zeiteinstellungen. TIME 1 ist für die Hauptlast (Last 1). Hier können verschiedene Verzögerungszeiten sowie die Impulsfunktion (5.2) und die Testfunktion (5.3) ausgewählt werden. TIME 2 ist für Last 2, den potentialfreien Kontakt (C1- C2), der zum Schalten von HLK-Geräten verwendet werden kann.



Fig. 12

## 5.1 ABKLINGZEIT

Durch Drehen des Pfeils kann die Abklingzeit nach Wunsch eingestellt werden. Wenn innerhalb der eingestellten Zeit keine neue Bewegung festgestellt wird, schaltet sich die Beleuchtung aus.

## 5.2 PULS FUNCTIE

Der ‚Impulsmodus‘ (⏏) ist für die Verwendung in Kombination mit einem Treppenhausregler gedacht. In diesem Modus gibt der Detektor einen kurzen Impuls von 1 Sekunde ab und wartet 9 Sekunden lang, bevor er die nächste Bewegung erfasst.

## 5.3 PRÜFMODUS

Der PRÜFMODUS dient zum Testen der Installation. Mit dieser Funktion können die Erkennung und der Erkennungsbereich getestet werden; der eingestellte Lux-Wert hat darauf keinen Einfluss. Wenn sie eingestellt ist, leuchtet die Kontroll-LED im Detektor jedes Mal für 3 Sekunden auf, wenn eine Bewegung erkannt wird, ebenso wie die angeschlossenen Lampen. Er schaltet sich dann 2 Sekunden lang aus, bevor die nächste Bewegung erkannt werden kann.

## 6.0 FERNBEDIENUNG

Den Sensor können Sie auch mit der Fernbedienung einstellen. Diese sollte als separater Artikel bestellt werden.



\* Artikelnummer 870466

## 7.0 LINSENMASKE

Mit der mitgelieferten Linse ist es möglich, das Erfassungsfeld zu verkleinern. Dies kann unerwünschte Aktivierungen für Teile des Erfassungsbereichs verhindern.

Die Linse kann auf die gewünschte Größe zugeschnitten werden. Beachten Sie, dass die Außenkante für die Montage am Sensor intakt bleiben muss.

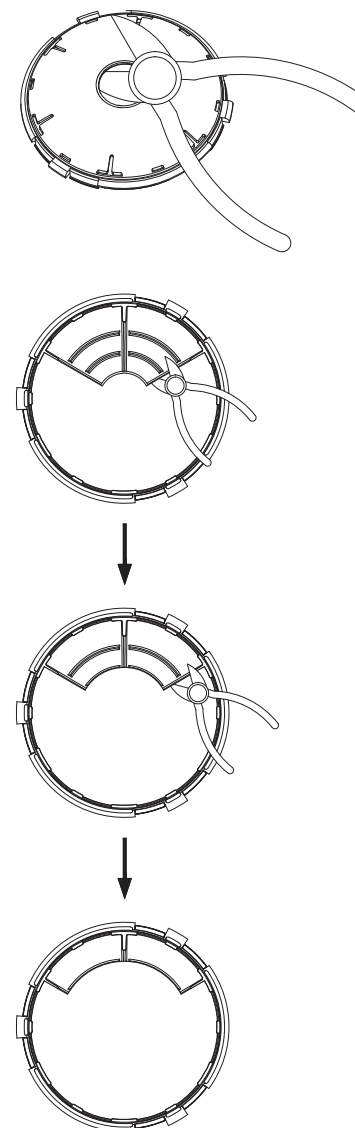
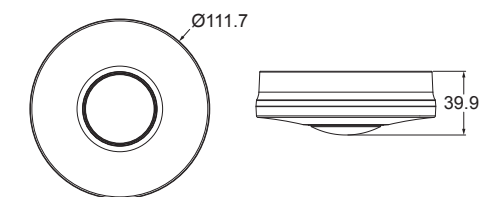

Fig. 13

Fig. 14

## 8.0 ABMESSUNGEN



**Garantie:** 24 Monate nach dem Produktionsdatum, vorausgesetzt, das Produkt wurde vorschriftsmäßig angewendet und nicht geöffnet.

**Klemko Techniek B.V.**  
Nieuwegracht 26, NL-3763 LB Soest  
The Netherlands  
T +31 (0)88 002 3300  
info@klemko.nl  
[www.klemko.nl](http://www.klemko.nl)